

1. Pantalla
2. LED rojo fijo: exclusión timbre  
LED rojo parpadeante: selección timbre de llamada  
LED verde fijo: comunicación en curso  
LED verde parpadeante: llamada entrante
3. Pulsador autoencendido / Visualización cíclica  
Activación placa exterior de forma directa(sin llamada) / Visualización cíclica/Llamada a central de conserjería(si presente)
4. Pulsador apertura cerradura  
Activación directa cerradura o activación cerradura de la placa exterior en comunicación  
LED fijo: pulsador cerradura presionado  
LED parpadeante: puerta abierta  
LED apagado: puerta cerrada
5. Pulsador función "Favorita"(véase las modalidades de configuración en M)
6. Regulación volumen y exclusión timbre
7. Regulación luminosidad de la imagen
8. Regulación color de la imagen

**Nota**  
Al presionar las teclas 3/4/5 se iluminan y emiten un "beep"no excluible

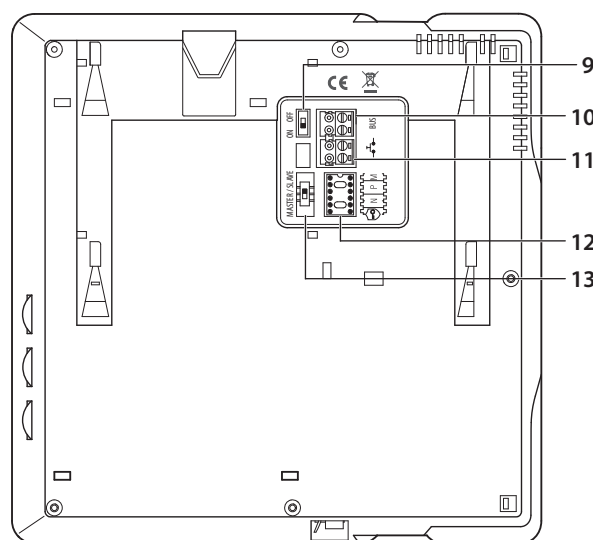

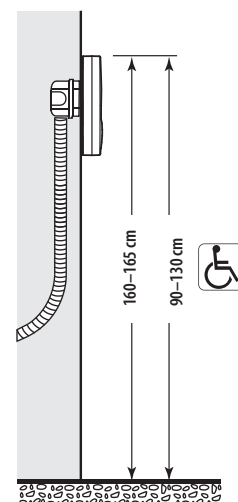

9. Micro-interruptor ON/OFF cierre de línea última unidad de montante o tramo.  
Se ha de poner en ON cuando el dispositivos es el último del montante o tramo.
10. Borne conexión al BUS
11. Pulsador llamada a planta
12. Alojamiento configuradores
13. Selector "Master/Slave"

Altura recomendada salvo normativa vigente diferente.



### Alojamiento configuradores

 <b>Cerradura segura</b>	Permite abrir la cerradura únicamente cuando la placa exterior y la unidad interior están en comunicación. Inserte el configurador JMP* para activar la función. <b>Nota:</b> esta función no permite el funcionamiento del pulsador cerradura en reposo ni de la tecla "Favoritos" (sólo si M = 1) en reposo.
<b>NN</b>	<b>Dirección unidad interior:</b> los configuradores insertados en el alojamiento N del dispositivo asignan a cada unidad interior un número de reconocimiento en la instalación. Las unidades interiores tienen que ser configuradas de manera progresiva. En el caso de unidades interiores instaladas en paralelo (en viviendas sin 346850, máx. 3), estos deberán ser configurados con el mismo configurador en N. En paralelo a la unidad interior de vídeo es posible instalar otras unidades interiores de audio, vídeo y/o sonerías suplementarias
<b>pp</b>	<b>Asociación de la placa exterior:</b> los configuradores insertados en el alojamiento P del dispositivo identifican la PE asociada, primera placa exterior activada cuando se presionan los pulsadores de la unidad interior en reposo de autoencendido o de cerradura.
<b>M</b>	Modalidadde funcionamiento:  Mod 0 = Activación Luz Escaleras. Mod 1 = Apertura cerradura de la placa exterior (configurada P +1) en modo directo o activación del actuador ref. 346210 (configurado P+1 y MOD=5) o activación del actuador ref. 346230 (configurado P+1). Mod 2 = Autoencendido de la cámara de la placa exterior (configurado P+1) en modo directo o activación del actuador ref. 346210 (configurado P+1 y MOD=9). Mod 3 = Intercomunicación entre unidades interiores, envía una llamada entre unidades interiores configuradas con la misma dirección. Mod 4 = Intercomunicación general, envía una llamada a todas las unidades interiores de la instalación. Mod 5 = Intercomunicación entre unidades interiores configuradas N=1 y N=2. N=1 envía una llamada a N=2. N=2 envía una llamada a N=1. Mod 6 = Intercomunicación con todas las unidades interiores configuradas en N=1

\* Nota: el configurador JMP (ref. 3501/JMP) no está incluido en la dotación.

### Función Estado de puerta

Esta función señala el estado de la cerradura, si está abierta el pulsador "cerradura" parpadea, si está cerrada permanece apagado (solo si el sistema está dotado de la cerradura o actuador destinados para esta funcionalidad).



En caso de reconfiguración del aparato, espere un minuto antes de volverlo a conectar a la instalación.

Instalación con caja 503E

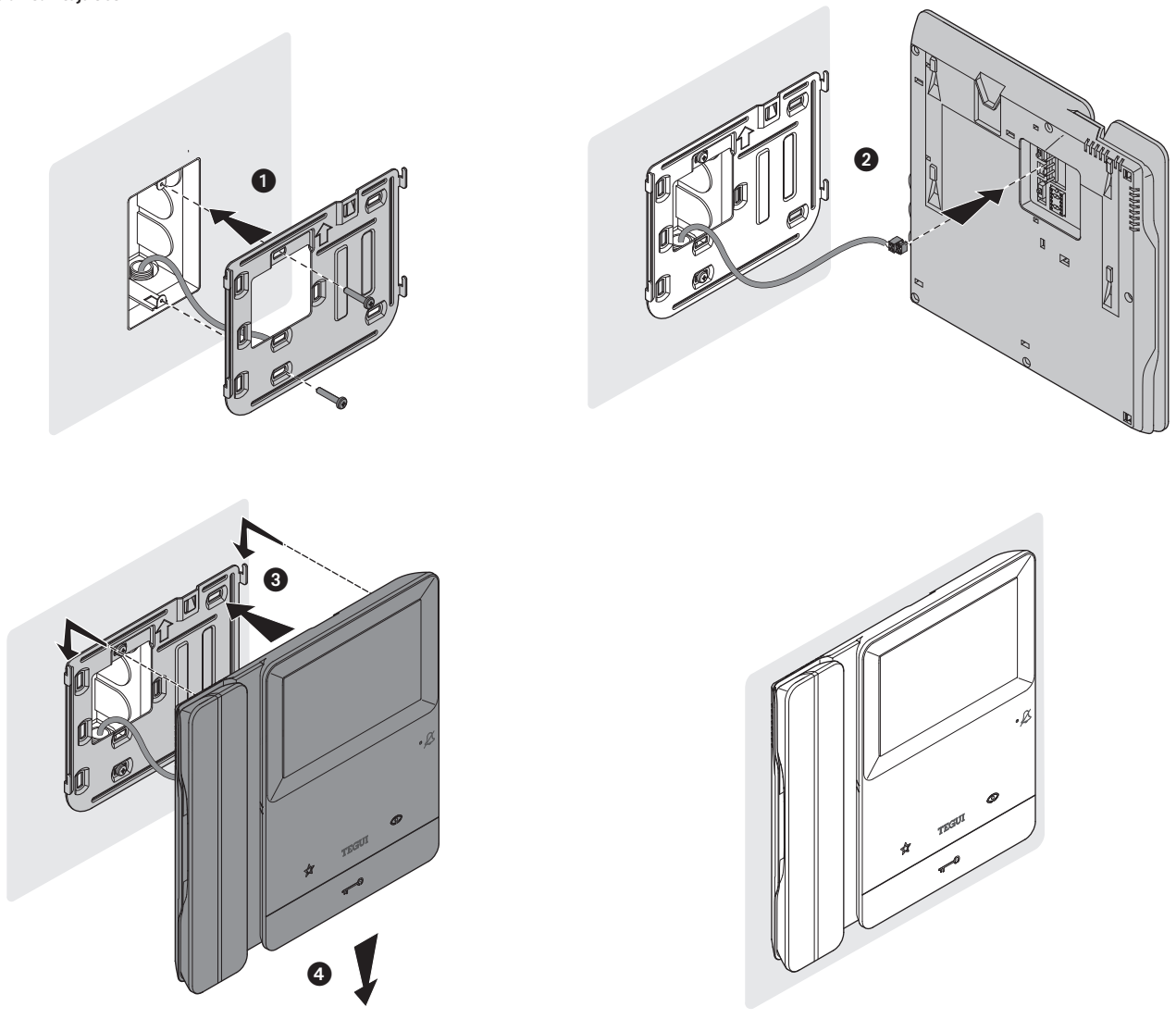

Esquema de conexión vídeo

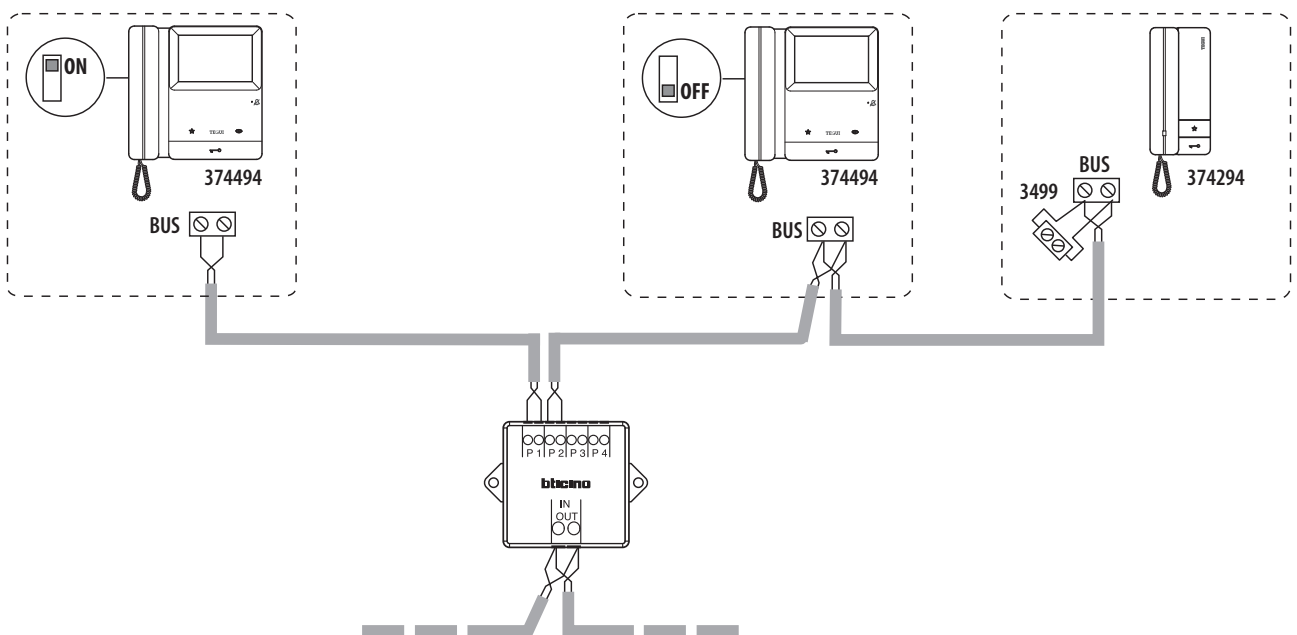

## Selección del timbre de llamada

- Selección timbre de llamada desde la placa exterior principal (S=0)

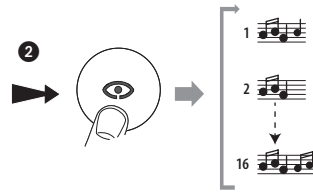

- Selección timbre de llamada intercomunicante

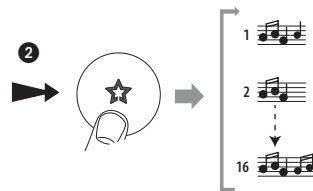

- Selección timbre de llamada a planta

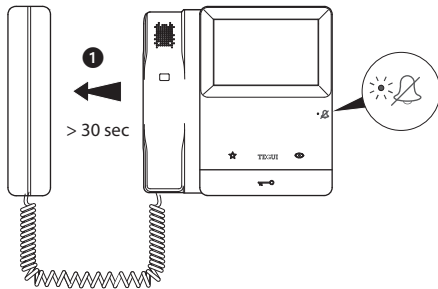
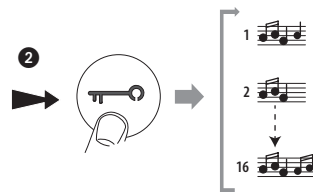

Descuelgue el auricular y espere más de 30", el led parpadea en color rojo para indicar la entrada en la programación.

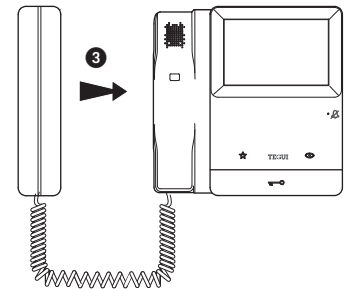

Cuelgue para confirmar la selección o espere hasta el final de la reproducción del timbre para descartar la memorización.

*Nota: si en el modo selección del timbre de llamada no se efectúa una operación durante más de 20", se regresa al modo de funcionamiento normal.*

No aproxime el auricular al oído durante la selección del timbre de llamada.

## Advertencias y derechos del consumidor



Lea detenidamente antes del uso y conserve la documentación para consultas futuras



Se prohíbe tocar las unidades con las manos mojadas  
 Se prohíbe el uso de limpiadores líquidos o aerosoles  
 Se prohíbe tapar las aperturas de ventilación  
 Se prohíbe modificar los dispositivos  
 Se prohíbe desmontar las partes de protección de los dispositivos  
 Se prohíbe efectuar las operaciones de instalación por parte de operadores no cualificados  
 Se prohíbe instalar las unidades cerca de líquidos y polvo  
 Se prohíbe instalar las unidades cerca de fuentes de calor /frío o de puntos de emisión de aire caliente/frío  
 Se prohíbe instalar las unidades cerca de gases nocivos, polvo metálico o productos similares



Peligro de choque eléctrico



Riesgo de caída de los dispositivos por hundimiento de la superficie de montaje o instalación inadecuada  
 Corte la alimentación antes de intervenir en el sistema



Atención: Las operaciones de instalación, configuración, puesta en servicio y mantenimiento han de ser efectuadas exclusivamente por personal cualificado.  
 Asegúrese de que la instalación se haya efectuado correctamente  
 La colocación de los cables ha de cumplir las normativas vigentes  
 Conecte los cables de alimentación según las indicaciones  
 Para posibles expansiones del sistema, use solamente los artículos indicados en las especificaciones técnicas

