





Índice

1	Introducción	4
1.1	Advertencias y consejos	4
1.2	Contenido del embalaje	4
2	Descripción	5
2.1	Funciones principales	5
2.2	Vista frontal	6
2.3	Teclas de función del videoportero	7
2.4	Teclas de navegación	7
2.5	Vista posterior	8
3	Instalación	9
4	Ajustes	10
4.1	Función Día/Noche de la unidad interior	12
4.2	Unidad interior de servicio	13
4.3	Cambiar contacto	14
4.4	Franjas horarias	17
4.5	Automatizaciones	18
4.6	Configuración de las teclas de función	19
4.7	Configuración de alarmas	20
4.8	Configuración	21
4.9	Modificar la contraseña	24
5	Configuración avanzada	25
5.1	Conexión al PC	25
6	Cómo solucionar los inconvenientes	26
7	Apéndice	27

1.1 Advertencias y consejos

Antes de comenzar la instalación es importante leer cuidadosamente el presente manual. La garantía caduca automáticamente en caso de negligencia, uso impropio y manipulación por parte de personal no autorizado.

Por lo tanto la centralita de conserjería:

- se debe instalar sólo al cubierto;
- no debe estar expuesta a goteo o salpicones de agua;
- debe utilizarse únicamente en los sistemas de videoporteros digitales 2 hilos de BTicino.

1.2 Contenido del embalaje

El paquete contiene:

- Centralita de conserjería
- CD con los manuales



Centralita de conserjería

2 Descripción

2.1 Funciones principales

La centralita de conserjería configurada oportunamente por medio del programa TiSwitchboardDevice permite efectuar no solo las funciones clásicas (abrepuertas y videocontrol), recibir y enviar llamadas audio/vídeo, sino también gestionar alarmas en cada apartamento del sistema de videoportero digital 2 hilos y en las zonas públicas.

Está dotada de pantalla LCD en color 7", menú de iconos, teclas de navegación en el menú y teclas de función para el sistema de videoporteros.

Las funciones principales de la Centralita son las siguientes:

- llamar a una unidad interior "UI"
- recibir llamadas de la placa exterior "PE" y enviarlas a las unidades interiores "UI"
- recibir llamadas normales o de alarmas de los apartamentos
- mandar la electrocerradura de las placas exteriores "PE"
- encender la luz de las escaleras
- activar un relé
- encender una placa exterior "PE" o una telecámara (supervisión)
- visualizar cíclicamente las telecámaras (vigilancia)

Además la Centralita de conserjería prevé:

- una gestión DÍA/NOCHE, que permite habilitar las funciones de la centralita solo en determinadas franjas horarias (programables también por el usuario);
- una COLA DE LLAMADAS, en las que se memorizan las llamadas que proceden de las unidades interiores "UI" a las que no fue posible contestar;
- una AGENDA DE EXTENSIONES y una AGENDA DE NÚMEROS EXTERNOS; su programación permite identificar con facilidad el apartamento o la placa exterior que está llamando.

INTEGRACIONES

Comunicación:

Permite ingresar mediante la página principal del menú a un conjunto de funciones y programaciones de videoporteros.

Con las teclas presentes es posible efectuar las siguientes operaciones:

LLAMADA DIRECTA – llamada intercomunicante a una placa interior

ACTIVACIÓN – activación directa de la cerradura asociada a la placa exterior

AGENDA – visualización de la agenda de extensiones, números externos y centralitas

TELECÁMARA/SELECCIÓN CÍCLICA – activación directa de la telecámara asociada a la placa exterior y selección cíclica de las telecámaras presentes en la instalación

MANOS LIBRES – activación del modo manos libres.

Alarmas:

Permite recibir y gestionar las alarmas que llegan de los apartamentos y de las zonas públicas.

NOTA: la centralita no puede gestionar llamadas que llegan de las placas exteriores "PE" de montante (o bien las placas instaladas aguas arriba de la interfaz 346851). Las llamadas de las placas exteriores "PE" de montante se enviarán directamente a las unidades interiores "PI".

2.2 Vista frontal

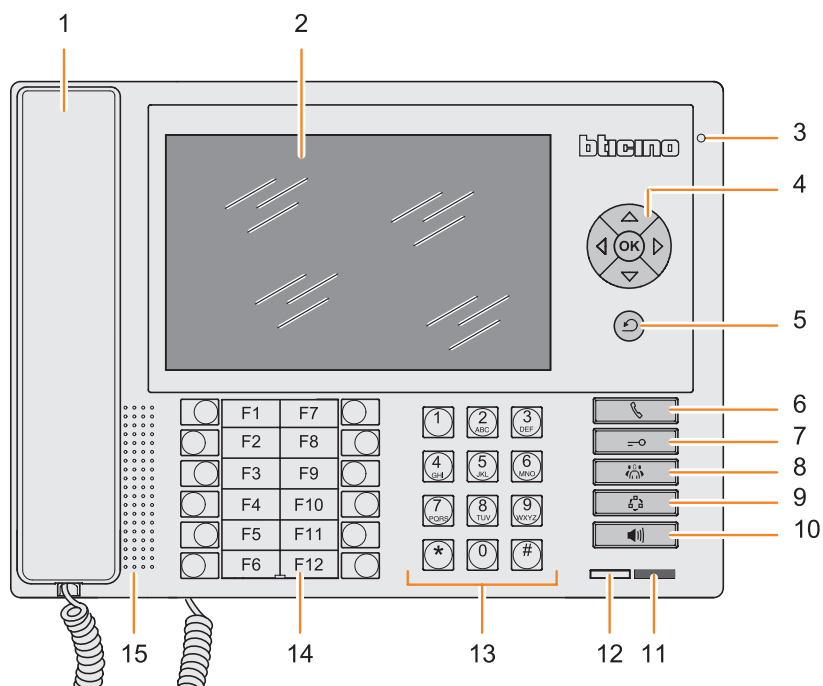

- 1 Auricular
- 2 Pantalla LCD en colores; visualiza los menús que asisten al usuario durante el uso y programación del dispositivo; muestra las imágenes captadas por la placa exterior y las demás telecámaras.
- 3 Micrófono manos libres
- 4 Teclado de navegación: permite navegar en los menús y confirmar la elección efectuada (tecla OK)
- 5 Tecla Cancel
- 6 Tecla Llamada directa
- 7 Tecla Cerradura
- 8 Tecla Agenda
- 9 Tecla de encendido placa exterior y visualización cíclica de las telecámaras
- 10 Tecla Manos libres
- 11 Led alarma en curso
- 12 Led estado centralita
- 13 Teclado alfanumérico
- 14 Teclado funciones configurables
- 15 Altavoz manos libres

2.3 Teclas de funciones del videoportero

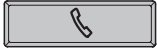

Tecla Llamada directa

Activa la llamada de la unidad interior deseada introduciendo con el teclado la posición asociada en la agenda.



Tecla Cerradura

En conexión, abre la cerradura de la placa exterior que llama; en reposo, la de la placa exterior asociada.



Tecla Agenda

Visualiza la pantalla relativa a la agenda memorizada de las unidades interiores, placas exteriores y centralitas.



Activación Placa Exterior/Visualización cíclica de las telecámaras

Activa el encendido de la placa exterior asociada y si presentes permite la visualización cíclica de las demás placas exteriores/telecámaras.



Tecla Manos libres

Activa el modo manos libres excluyendo el auricular o viceversa.

2.4 Teclas de navegación

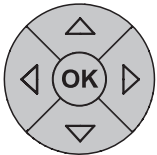

Tecla OK

Con la pantalla apagada, activa su encendido.
Permite ingresar al menú; confirma la opción seleccionada.

Teclas \triangle ∇ \triangleleft \triangleright

En los menús selecciona la opción anterior o sucesiva en modo vertical u horizontal sobre la única línea de referencia; en algunos submenús permiten modificar el valor configurado.



Tecla C

Regresa a la página anterior y si se encuentra en la primera pantalla apaga el display.

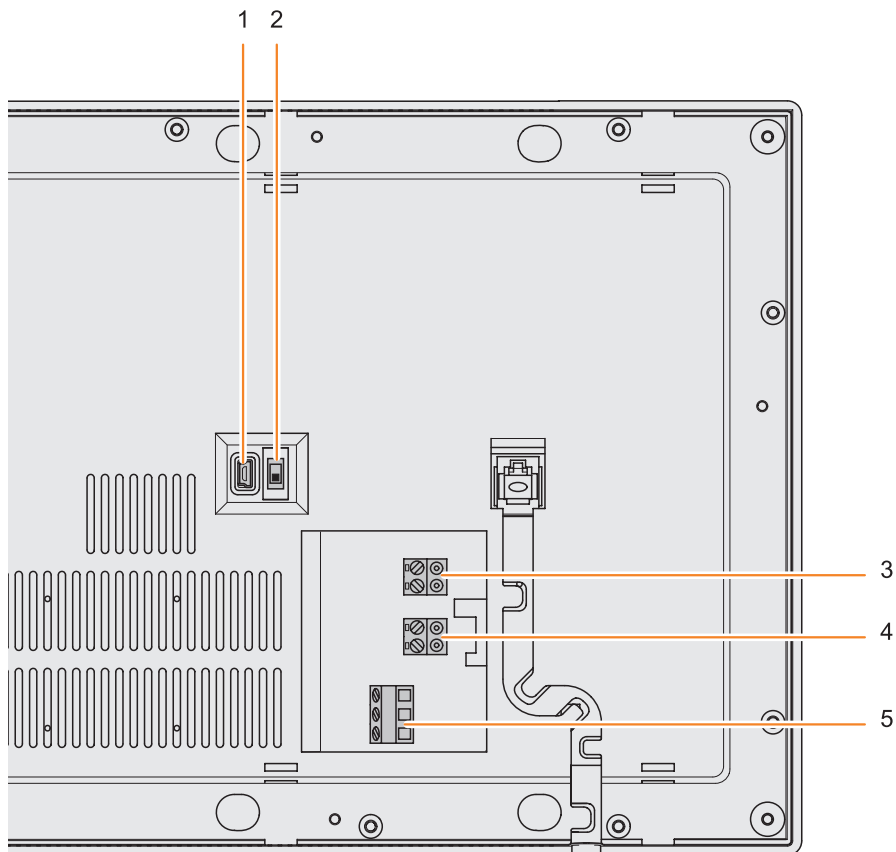
2.5 Vista posterior

- 1 Conector Mini-USB para la conexión al PC
- 2 Microinterruptor de terminación de tramo ON/OFF
- 3 Conexión al BUS del sistema digital 2 hilos BTicino
- 4 Conector de alimentación adicional (1-2)
- 5 Conector para contacto sirena opcional

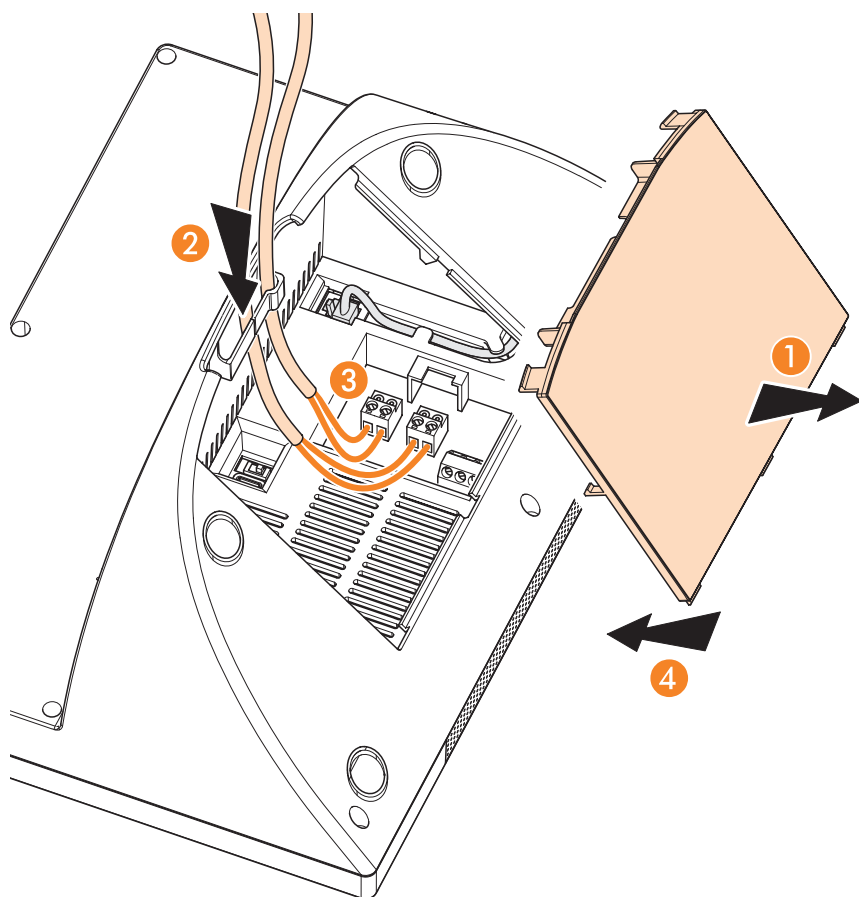

- 1 Saque la tapa de la base
- 2 Introduzca el cable/los cables en el orificio correspondiente
- 3 Realice la conexión al bus (y eventualmente a la alimentación adicional)
- 4 Inserte la tapa

Después de conectar y alimentar la centralita, pulse la tecla **OK** para visualizar el menú principal. Es posible seleccionar las funciones deseadas con las teclas \triangle ∇ \triangleleft \triangleright y pulsando **OK** para confirmar.

Para una descripción detallada de todas las funciones, consulte el manual del usuario contenido en el CD suministrado.

Al pulsar el icono configuración es posible ingresar al menú de configuración del instalador, protegido con contraseña y reservado exclusivamente al instalador.

ATENCIÓN

Operaciones incorrectas podrían comprometer el funcionamiento de la centralita.



Seleccione la función Configuración



Pulse **OK** para confirmar



Seleccione la función Config. Instalación



Pulse **OK** para visualizar la pantalla de acceso

Contraseña :

* * * * *

Ingrese la contraseña con el teclado (contraseña predeterminada: 12345)

OK Pulse **OK** para confirmar

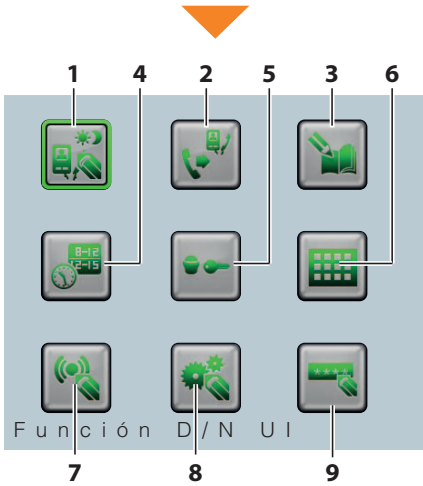

Aparece la siguiente pantalla con los iconos:

- 1 Función D/N de la UI
- 2 UI de servicio
- 3 Cambiar Contacto
- 4 Franjas horarias
- 5 Automatizaciones
- 6 Configuración teclas de función
- 7 Configuración de alarmas
- 8 Configuración
- 9 Modificar contraseña

4.1 Función Día/Noche de la unidad interior

Permite habilitar o deshabilitar la función "Día/Noche" de la unidad interior



Seleccione la función D/N UI



Pulse **OK** para ingresar al menú



Pulse **OK** en secuencia para habilitar/deshabilitar la función D/N



Pulse para salir del menú

4.2 Unidad interior de servicio

Permite habilitar o deshabilitar la unidad interior de servicio (para contestar temporalmente a las llamadas entrantes en la centralita) y configurar la relativa dirección.

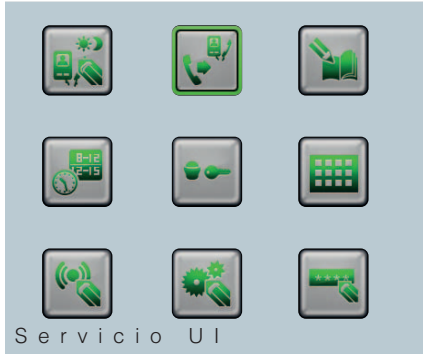

Seleccione la función Ui de servicio



Pulse **OK** para ingresar al menú

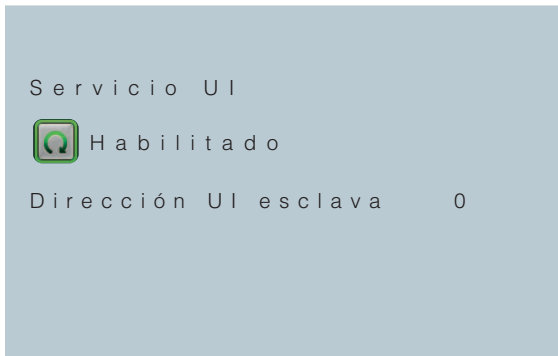

Para habilitar el menú la Ui de servicio:



Seleccione la opción deseada



Pulse **OK** en secuencia para efectuar la elección

Para modificar la dirección:



Seleccione la opción deseada



Pulse **OK** para resaltar el valor que desea cambiar



Modifique el valor



Pulse **OK** para confirmar



Pulse para salir del menú

4.3 Cambiar contacto

Permite crear, modificar o cancelar los contactos presentes en las distintas agendas.



Seleccione la función Cambiar Contacto



Pulse **OK** para ingresar al menú



Pulse **OK** en secuencia para seleccionar la agenda deseada



Seleccione la opción interesada entre:
Crear - Cambiar - Borrar



Pulse **OK** para confirmar

Centralita de conserjería

- Crear

U n i d a d i n t e r i o r	
> Direc . SCS	0
Dirección lógica	0
Descripción	-
Bloque	0
Planta	0
Apartamento	0
Guardar	



Ir en secuencia en los parámetros presentes



Pulse **OK** para resaltar el dato que desea ingresar

Con el teclado ingrese el nuevo valor o descripción



Pulse **OK** para confirmar



Tras haber introducido los datos, ir a la opción **Guardar**



Pulse **OK** para memorizar el nuevo contacto



Pulse para salir del menú

- Cambiar

C a m b i a r	
<input type="text"/>	
-	0
Apartamento 2	2
Apartamento 3	3
Apartamento 4	4
Apartamento 5	5
Apartamento 6	6
Apartamento 7	7



Seleccione el contacto que desea cambiar y pulse **OK**



Hay una barra de búsqueda rápida de los contactos que pueden escribirse con el teclado



Seleccione el parámetro que desea modificar y pulse **OK**

Con el teclado ingrese el nuevo valor o descripción



Borre los datos introducidos incorrectamente



Pulse **OK** para confirmar



Ir a la opción **Guardar**



Pulse **OK** para memorizar las modificaciones efectuadas

 **ATENCIÓN:**

La centralita efectúa llamadas directas usando las direcciones lógicas.

- Borrar

Borrar

-	0
Apartamento 2	2
Apartamento 3	3
Apartamento 4	4
Apartamento 5	5
Apartamento 6	6
Apartamento 7	7



Ir al contacto que desea eliminar



Pulse **OK** para borrarlo



Pulse para salir del menú

Centralita de conserjería

4.4 Franjas horarias

Por cada día es posible configurar hasta 3 franjas horarias de inicio del día e inicio de noche para que la centralita se conmute automáticamente de una franja a la otra.

Nota: este modo se activa cuando la función "Día/Noche" del menú configuración se establece en automático (véase el manual del usuario).



Seleccione la función Franjas Horarias



Pulse **OK** para visualizar la pantalla de introducción de las Franjas horarias

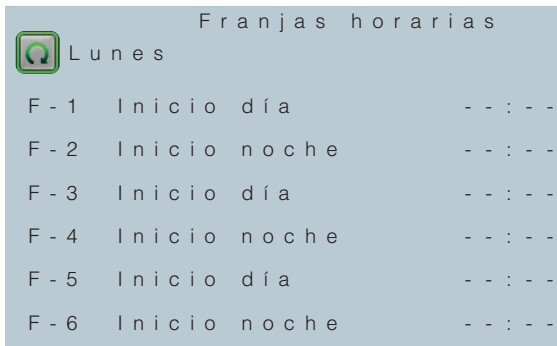

Pulse **OK** en secuencia para seleccionar el día de la semana

Seleccione la opción "Hábiles" para establecer contemporáneamente las franjas horarias de todos los días, de lunes a viernes



Seleccione la franja deseada



Pulse **OK** para resaltar el valor que se modificará

Ingrese el horario deseado con el teclado; con la tecla \leftarrow es posible anular los datos introducidos incorrectamente; presionando dos veces la tecla **OK** se cancela la franja seleccionada y todas las franjas horarias sucesivas



Pulse **OK** para confirmar y continuar con las franjas horarias sucesivas



Pulse para salir del menú

4.5 Automatizaciones

Esta función permite configurar hasta 5 placas exteriores para abrir la puerta cuando no se verifica alguna llamada de la placa exterior.



Seleccione la función Automatización



Pulse **OK** para ingresar al menú



Config. Cerradura		
Direc. SCS	Descripción	Montante
1	PE principal	0
2	-	1
3	-	1
4	-	1
5	-	1



Seleccione el parámetro que desea configurar



Pulse **OK** para resaltar el campo de introducción

Con el teclado ingrese el valor o la descripción deseada



Pulse **OK** para confirmar



Pulse para salir del menú

Centralita de conserjería

4.6 Centralita de conserjería

Es posible configurar cada una de las 12 teclas presentes en el teclado dedicado para efectuar una función determinada.



Seleccione la función Config. Teclas Función



Pulse **OK** para ingresar al menú

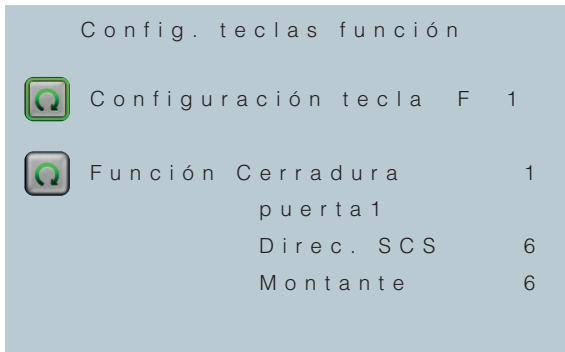

Pulse **OK** en secuencia para seleccionar la tecla que desea configurar (F1-F12)



Seleccione la opción Función



Pulse **OK** en secuencia para seleccionar la función que desea asignar a la tecla.



Pulse para salir del menú

Lista de funciones configurables:

Cerradura 1-5
 Día/Noche UI
 Día/Noche PE
 Estado Presencia
 UI de servicio
 Luz escalera
 Llamada unidad interior UI
 Llamada placa exterior PE
 Llamada centralita de conserjería CdC
 _____ (no configurado)

4.7 Configuración de alarmas

Permite habilitar o deshabilitar

- las alarmas (antirrobo, pánico, técnicas)
- el contacto para la sirena externa (o señal luminosa) que se encuentra en la parte posterior de la centralita



Seleccione la función Configuración Alarmas



Pulse **OK** para ingresar al menú

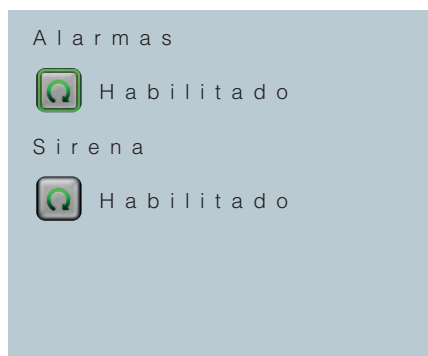

Seleccione la opción deseada



Pulse **OK** en secuencia para habilitar/deshabilitar la función



Pulse para salir del menú

Nota: la función alarmas puede habilitarse también solo durante el día.

⚠ ATENCIÓN:

Es posible gestionar las alarmas en la centralita primaria (dirección local 0).

Centralita de conserjería

4.8 Configuración

Esta función permite la configuración inicial mediante:

- configuración de la dirección local de la centralita;
- configuración de la dirección de la placa exterior asociada;
- activación/desactivación de la telecámara asociada;
- elección de la agenda (tipo 1: alfanumérica; tipo 2: codificada (BPI));
- elección del idioma de navegación.



Seleccione la función Configuración



Pulse para ingresar al menú

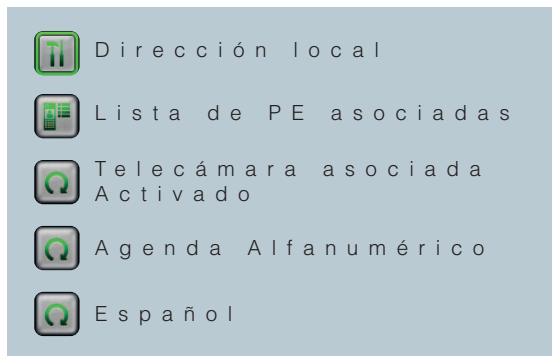

Para modificar la dirección local y de la placa exterior principal:



Seleccione la opción Dirección local



Pulse **OK** para confirmar



> Dirección local 0
Principal
Centralita asociada --
PE principal 1



Seleccione la opción deseada



Pulse **OK** para resaltar el valor que desea cambiar

Modifique el valor con el teclado



Pulse **OK** para confirmar

NOTA: en caso de una única centralita, ésta deberá configurarse como primaria con dirección local 0.

En caso de varias centralitas, solo una puede ser primaria (una por instalación) y las demás secundarias (de 1 a 15).

En este caso ingrese en el campo correspondiente la dirección de la centralita primaria asociada.

Dirección local
Lista de PE asociadas
Telecámara asociada
Activado
Agenda Alfanumérico
Español

Para conocer la lista de las placas exteriores asociadas en las que gestionar la conmutación entre los modos Día y Noche:



Seleccione la opción Lista de PE asociadas



Pulse **OK** para confirmar

Centralita de conserjería

Lista de PE asociadas



1:

Direc. SCS --



Pulse **OK** para confirmar



Pulse **OK** en secuencia para ir a la PE deseada



Ir a la línea de la dirección SCS



Pulse **OK** para resaltar el valor que desea modificar

Ingrese el valor con el teclado



Pulse **OK** para confirmar



Pulse para salir del menú



Dirección local



Lista de PE asociadas



Telecámara asociada
Activado



Agenda Alfanumérico



Español

Para activar la telecámara asociada; elija la agenda o el idioma:



Seleccione la opción deseada



Pulse **OK** en secuencia para efectuar la elección



Pulse para salir del menú

Tipo de agenda:

- Alfanumérica: por cada contacto se visualizan los datos ingresados en el campo "Descripción"
- Bloque-Planta-Interno: de cada contacto se visualizará Bloque-Planta-Interno.

Para más información, consulte el párrafo "Cambiar Contacto".

4.9 Modificar contraseña

Esta función permite modificar la contraseña de acceso a la Configuración de la instalación. La contraseña predeterminada es 12345.



Seleccione la función Modificar contraseña



Pulse **OK** para confirmar

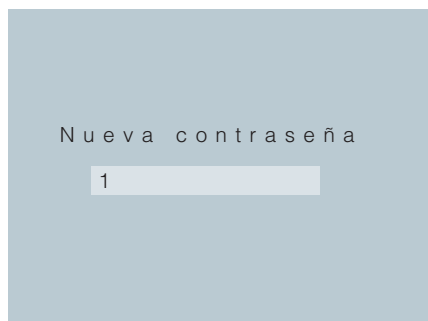

Ingrese la nueva contraseña con el teclado (número máxima 5 dígitos). Al apretar la tecla  en secuencia es posible cancelar los datos introducidos.



Pulse **OK** para confirmar y salir del menú

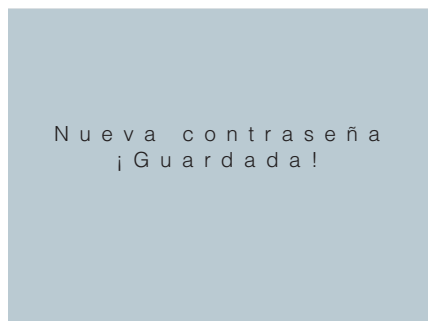

Centralita de conserjería

5 Configuración avanzada

Como alternativa a los ajustes mediante el menú, es posible configurar la centralita con el PC, utilizando el software TiSwitchBoardDevice que se entrega en el CD.

ATENCIÓN

Algunas funciones requieren el uso del software, por ejemplo, completar la agenda y gestionar los timbres.

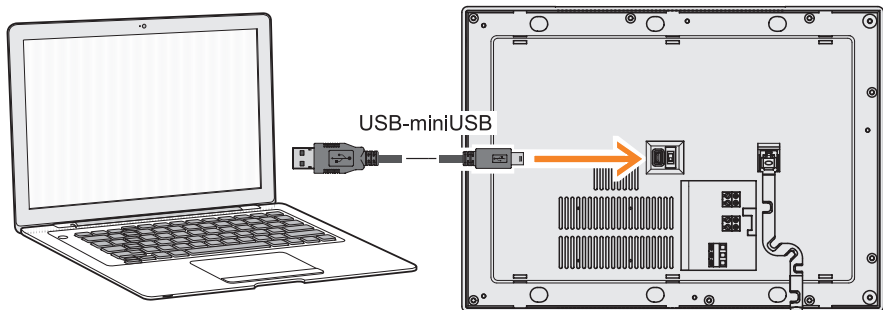

5.1 Conexión al PC

Para transferir la configuración efectuada con el software TiSwitchBoardDevice o actualizar el firmware, conecte la centralita al PC utilizando un cable USB - mini USB.



Para que se verifique la comunicación, la centralita deberá estar alimentada.

6 Cómo solucionar los inconvenientes

Inconveniente	Solución
<p>Al pulsar la tecla Activación Placa Exterior/ Visualización cíclica de las telecámaras  no aparece alguna imagen</p>	<ul style="list-style-type: none"> - Verifique que la CdC esté correctamente cableada y configurada; - El canal audio/vídeo podría estar ocupado; espere que se libere y vuelva e intentar.
<p>Al pulsar la tecla Cerradura  no se efectúa el mando</p>	<ul style="list-style-type: none"> - Verifique que la CdC esté correctamente cableada y configurada.
<p>En caso de llamada, la CdC no suena</p>	<ul style="list-style-type: none"> - Verifique que la CdC esté correctamente cableada y configurada; - Verifique que no haya anulado el volumen del timbre.
<p>Es difícil escuchar a quién está hablando desde la placa exterior</p>	<ul style="list-style-type: none"> - Hable a una distancia máxima de 50 centímetros del micrófono manos libres; - Baje el volumen del micrófono de la placa exterior y aumente el volumen del altavoz de la placa exterior.

DATOS TÉCNICOS

Alimentación	da bus SCS: 19 - 27 V
	da 1 2 : 18 - 27 V
Potencia consumida (máx) desde el BUS con alimentador adicional:	20mA (en conexión A/V - con tensión mínima de funcionamiento)
	5 mA (en stand by)
Potencia consumida (máx.) desde el BUS sin alimentador adicional	450mA (en conexión A/V - con tensión mínima de funcionamiento)
	35 mA (en stand by)
Temperatura operativa	0 - 40 °C
Potencia consumida (Máx.) desde 1 - 2	300 mA

Nota sobre la pantalla LCD

La pantalla LCD se ha producido usando una tecnología avanzada de alta precisión. Sin embargo, es posible que aparezcan en ella 5 puntitos negros y/o luminosos (rojos, azules, verdes) de forma continuada. Se trata del resultado normal del proceso de producción y no indica un funcionamiento incorrecto y/o defectuoso.

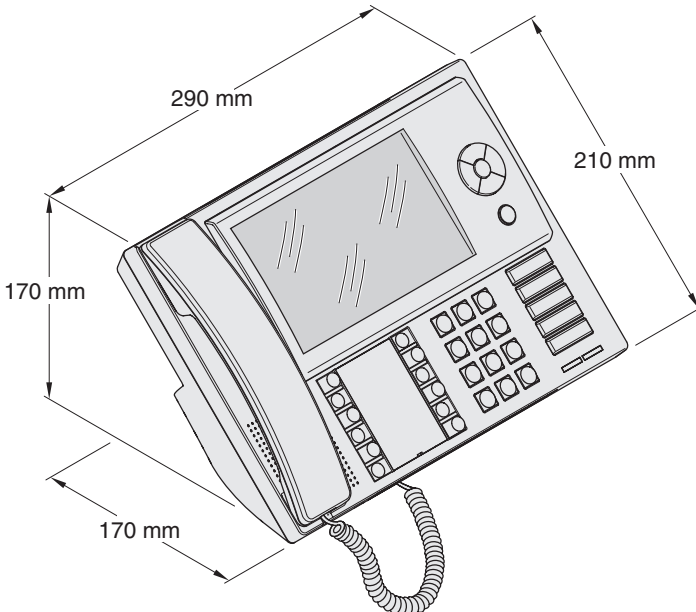

BTicino SpA

Via Messina, 38
20154 Milano - Italy
www.bticino.com